

**Фотоэлектрический датчик  
оппозитный датчик (излучатель/приемник)  
для детектирования воды  
QS30ARH2O W/30**

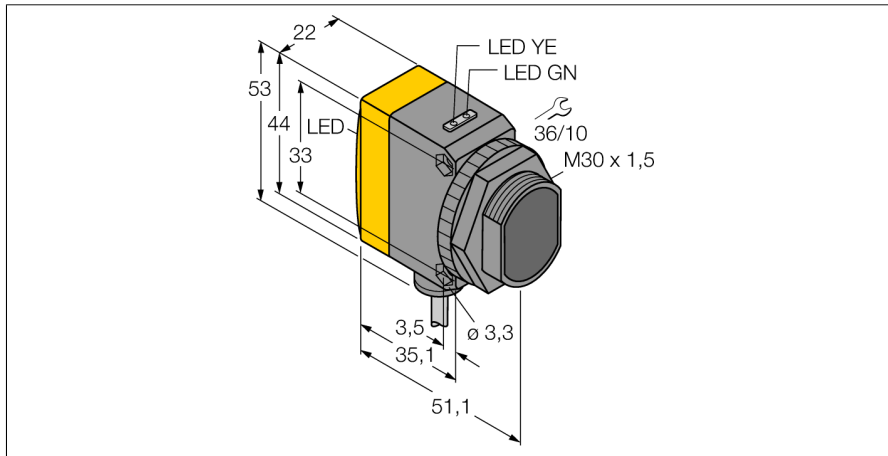

- Кабельный соединитель, ПВХ, 9 м
- Степень защиты IP67
- Светодиод, видимый со всех сторон
- Во избежание перекрестных помех осуществляется выбор рабочей частоты
- Рабочее напряжение: 10...30 В =
- Переключающий выход, биполярный, на свет

**Схема подключения**

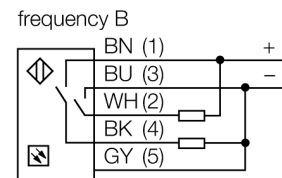
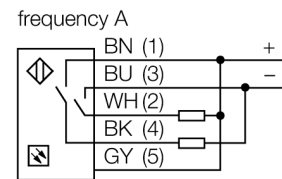

**Принцип действия**

Оппозитный датчик состоит из приемника и излучателя. Излучатель излучает свет в ИК диапазоне с длиной волны 1450 нм, который приблизительно равен границе поглощения воды. В результате большой контраст приводит к высокой чувствительности на воду или водный раствор.

<b>Тип</b>	QS30ARH2O W/30
<b>Идент. №</b>	3079168
<b>Функция</b>	Оппозитный датчик
<b>Диапазон</b>	0...2000 мм
<b>Температура окружающей среды</b>	-20...+60 °C
<b>Рабочее напряжение</b>	10...30 В =
<b>Остаточная пульсация</b>	< 10 % U <sub>n</sub>
<b>Номинальный рабочий ток (DC)</b>	≤ 100 мА
<b>Защита от короткого замыкания</b>	да
<b>Защита от обратной полярности</b>	да
<b>Выходная функция</b>	НО контакт, режим "на свет", PNP/NPN
<b>Задержка готовности</b>	≤ 100 мс
<b>Время отклика типовое</b>	< 1 мс
<b>Approvals</b>	CE
<b>Конструкция</b>	Прямоугольный с резьбой, QS30
<b>Размеры</b>	54.3 x 22 x 53 мм
<b>Диаметр корпуса</b>	Ø 30 мм
<b>Материал корпуса</b>	Пластмасса, Термопластичный материал, Желтый
<b>Линза</b>	пластмасса, Асгу!
<b>Электрическое подключение</b>	Кабель, ПВХ
<b>Длина кабеля</b>	9 м
<b>Количество проводников</b>	5
<b>Поперечное сечение жилы</b>	0.5 мм <sup>2</sup>
<b>Степень защиты</b>	IP67
<b>Специальные характеристики</b>	Обнаружение воды
<b>Индикатор рабочего напряжения</b>	светодиод, зел.
<b>Индикация состояния переключения</b>	светодиод, желтый
<b>Индикация ошибки</b>	светодиод, зел., блики
<b>Индикация коэффициента усиления</b>	светодиод, желтый, блики

**Фотоэлектрический датчик  
оппозитный датчик (излучатель/приемник)  
для детектирования воды  
QS30ARH2O W/30**

**Аксессуары**

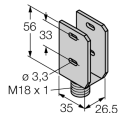
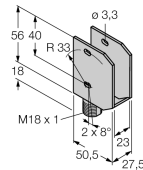
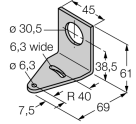
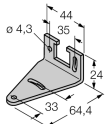
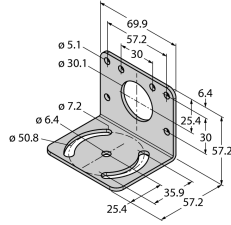
Наименование	Идент. №		Чертеж с размерами
SMBQS30Y	3002811	Защитный корпус, нерж. сталь, для серии QS30	
SMBQS30YL	3072741	Защитный корпус с безопасной стеклянной панелью, для серии QS30	
SMB30A	3032723	Монтажный кронштейн, прямоугольный, нерж. сталь, для датчиков с резьбой 30 мм	
SMBQS30L	3002809	Монтажные зажимы, нерж. сталь, для серии QS30	
SMB30MM	3027162	Монтажный зажим, нерж. сталь, для датчиков с резьбой 30 мм	

**Фотоэлектрический датчик  
оппозитный датчик (излучатель/приемник)  
для детектирования воды  
QS30ARH2O W/30**

**Аксессуары**

Наименование	Идент. №		Чертеж с размерами
SMB30SC	3052521	Монтажный зажим, РВТ черн., для датчиков с резьбой 30 мм, поворотный	