

# Ультразвуковой датчик диффузионный датчик QS18UPAQ

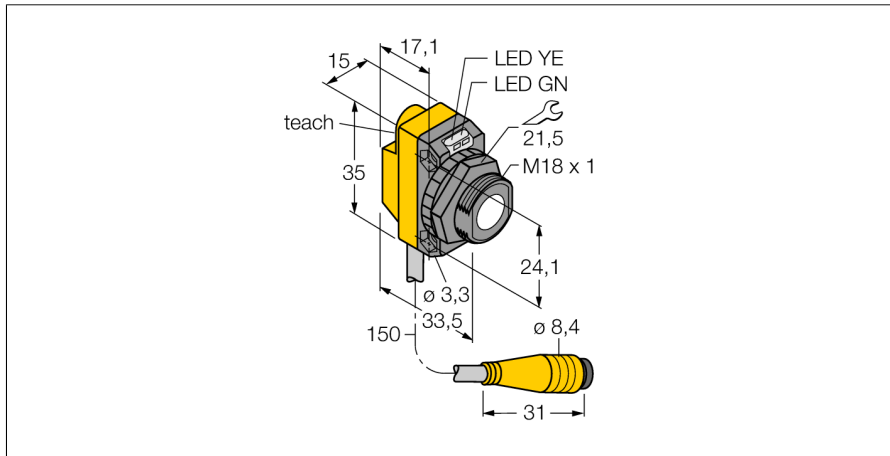

- Рабочее напряжение 12...30 В =
- Компактное исполнение
- Вилка 8 мм с кабелем
- Выбор диапазона с помощью teach-in
- С настройкой на ретро-рефлективный режим
- Зона отсутствия приема: 5 см
- Диапазон: 50 мм

### Схема подключения

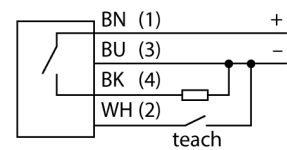

### Принцип действия

Ультразвуковые датчики детектируют множество различных объектов бесконтактным способом с помощью ультразвуковых волн. Не имеет значения, является ли объект прозрачным или светонепроницаемым, металлическим или неметаллическим, имеет ли жидкую, твердую или порошкообразную консистенцию. Даже условия окружающей среды, такие как капельный туман, пыль или дождь, также практически не влияют на функционирование датчиков.

|                                      |   |
|--------------------------------------|---|
| <b>Тип</b>                           | QS18UPAQ                                      |
| Идент. №                             | 3073159                                       |
| <b>Функция</b>                       | Датчик приближения                            |
| Диапазон                             | 50...500 мм                                   |
| Ультразвуковая частота               | 300 кГц                                       |
| Повторяемость                        | ≤ ± 0.7 мм                                    |
| Длины кромок номинального привода    | 50 мм   |
| <b>Рабочее напряжение</b>            | 12...30 В =                                   |
| Ток холостого хода I <sub>0</sub>    | ≤ 25 mA                                       |
| Время отклика типовое                | 15 мс   |
| Задержка готовности                  | 300 мс  |
| Выходная функция                     | НО контакт, PNP                               |
| Частота переключения                 | 33 Гц   |
| Гистерезис                           | ≤ 1.4 мм                                      |
| Защита от короткого замыкания        | да  |
| Защита от обратной полярности        | Полный  |
| Защита от обрыва                     | да  |
| <b>Конструкция</b>                   | Прямоугольный с резьбой, QS18U                |
| Направление излучения                | прямой  |
| Размеры                              | 33.5 x 15 x 35 мм                             |
| Материал корпуса                     | Пластмасса, ABS                               |
| Материал звукового преобразователя   | пластмасса, эпоксидная смола и полиуретан     |
| Электрическое подключение            | Кабель с разъемом, M8 × 1, 0.15 м             |
| Степень защиты                       | IP67  |
| Температура окружающей среды         | -20...+60 °C                                  |
| Средняя наработка до отказа          | 165 в соответствии с SN 29500-(Изд. 99) 40 °C |
| Approvals                            | CE  |
| <b>Индикатор рабочего напряжения</b> | светодиод, зел.                               |
| Индикация состояния переключения     | светодиод, желтый                             |
| Object detected                      | LED, зеленый                                  |

**Ультразвуковой датчик  
диффузионный датчик  
QS18UPAQ**

**Аксессуары**

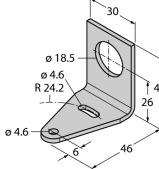
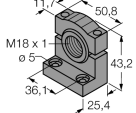
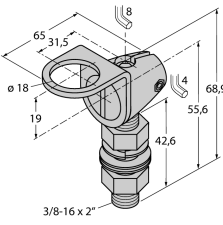
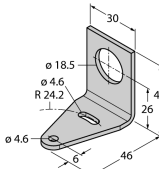
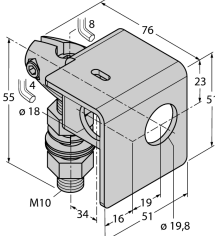
| Наименование | Идент. № |   | Чертеж с размерами  |
|--------------|----------|---|---|
| SMB18A       | 3470200  | Монтажный кронштейн, нерж. сталь, для датчиков с резьбой 18 мм  |    |
| SMB18SF      | 3052519  | Монтажный зажим, PBT черн., для датчиков с резьбой 18 мм, поворотный  |    |
| SMB18FA      | 3074004  | Монтажный кронштейн, материал VA 1.4401, для резьбы 18 мм и резьбы 3/8" - 16 x 2"                                 |  |
| SMB18FM      | 3079421  | монтажный зажим, черный, M22 x1.5 мм, внешняя резьба, внутренняя резьба M18 x 1, для датчиков с резьбой M18       |   |
| SMB18UR      | 3052517  | Mounting bracket, for wall mounting, stainless steel 300, 2-piece, rotatable, 18 mm bore hole, screw set included |   |
| SMB18A       | 3033200  | Кронштейн, прямоугольный, нерж. сталь, для датчиков с резьбой 18 мм   |  |
| SMB18AFAM10  | 3012558  | Монтажный кронштейн, VA 1.4401, для резьбы M10 x 1.5, длина резьбы 18 мм  |  |

Ультразвуковой датчик  
диффузионный датчик  
QS18UPAQ

Функциональная арматура

| Наименование | Идент. № |  | Чертеж с размерами |
|--------------|----------|--|--------------------|
| UWG18-6.4    | 3076952  | Фокусирующий элемент для ультразвука QS18U и S18U, внутренний диаметр 6,4 мм |                    |
| UWG18-5.0    | 3077342  | Фокусирующий элемент для ультразвука QS18U и S18U, внутренний диаметр 5,0 мм |                    |