

**Фотоэлектрический датчик  
ретро-рефлективный датчик  
T18SN6LQ**

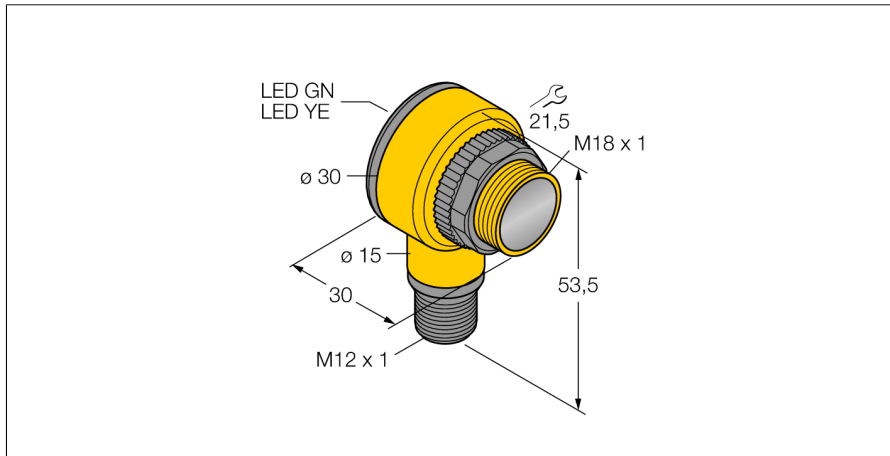

- M12 x 1, вилка, 4-контактн.
- Степени защиты IP67/IP69K
- Температура окружающей среды: -40 °C...+70 °C
- Выбор режима работы на свет/на темноту с функцией оповещения
- Регулировка чувствительности потенциометром
- Рабочее напряжение: 10...30 В =
- Переключающий выход NPN, НО/НЗ

**Схема подключения**

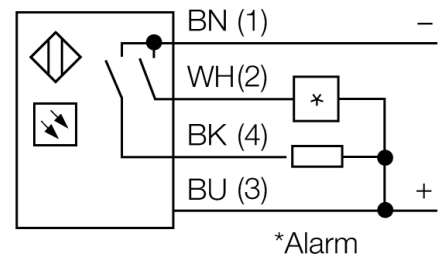
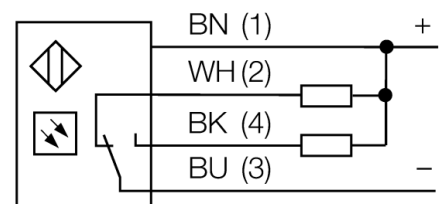

**Принцип действия**

Рефлективный датчик включает излучатель и приемник в одном компактном корпусе. Световой пучок от излучателя направляется на отражатель, который возвращает свет на приемник. Объект детектируется, когда он прерывает этот световой пучок. Рефлективные датчики имеют высокий коэффициент усиления и хорошую контрастность. Кроме того, требуется установить и присоединить только одно устройство.

**Коэффициент усиления**

Зависимость коэффициента усиления от расстояния

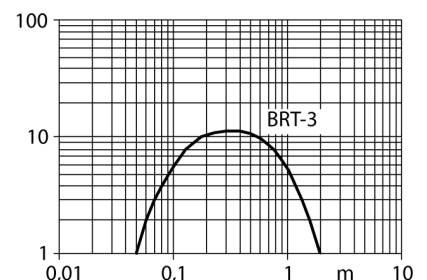

|                                   |                                      |
|-----------------------------------|--------------------------------------|
| <b>Тип</b>                        | T18SN6LQ                             |
| <b>Идент. №</b>                   | 3034739                              |
| <b>Функция</b>                    | Ретрорефлективный датчик             |
| Рефлектор в комплекте             | нет                                  |
| Тип источника света               | ИК                                   |
| Длина волны                       | 950 нм                               |
| Диапазон                          | 50...2000 мм                         |
| Температура окружающей среды      | -40...+70 °C                         |
| <b>Рабочее напряжение</b>         | 10...30 В =                          |
| Ток холостого хода I <sub>0</sub> | ≤ 25 mA                              |
| Защита от короткого замыкания     | да/ Циклический                      |
| Защита от обратной полярности     | да                                   |
| Выходная функция                  | Программируемое подключение, NPN     |
| Частота переключения              | ≤ 160 Гц                             |
| Задержка готовности               | ≤ 100 мс                             |
| Задержка готовности               | ≤ 100 мс                             |
| Время отклика типовое             | < 3 мс                               |
| Размыкание при превышении тока    | > 220 mA                             |
| <b>Approvals</b>                  | CE, UL, CSA                          |
| <b>Конструкция</b>                | Прямоугольный с резьбой, T18         |
| Размеры                           | 30 x 30 x 54 мм                      |
| Диаметр корпуса                   | Ø 18 мм                              |
| Материал корпуса                  | Пластмасса, Термопластичный материал |
| Линза                             | пластмасса, Асгул                    |
| Электрическое подключение         | Разъем, M12 × 1, ПВХ                 |
| Количество проводников            | 4                                    |
| Степень защиты                    | IP69K                                |
| <b>Специальные характеристики</b> | Герметизированный                    |
|                                   | Для промывки под давлением           |
| Индикатор рабочего напряжения     | светодиод, зел.                      |
| Индикация состояния переключения  | светодиод, желтый                    |
| Индикация ошибки                  | светодиод, зел., блики               |
| Индикация коэффициента усиления   | светодиод                            |
| Авария                            | светодиод желтый блики               |

**Фотоэлектрический датчик  
ретро-рефлективный датчик  
T18SN6LQ**

**Аксессуары**

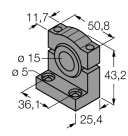
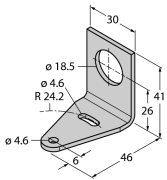
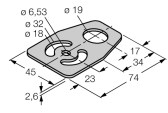
| Наименование | Идент. № |   | Чертеж с размерами  |
|--------------|----------|---|---|
| SMB1815SF    | 3053279  | Монтажный зажим, ПБТ черн., для PICO-GUARD  |    |
| SMB18A       | 3033200  | Кронштейн, прямоугольный, нерж. сталь, для датчиков с резьбой 18 мм   |    |
| SMB18FM      | 3079421  | монтажный зажим, черный, M22 x1.5 мм, внешняя резьба, внутренняя резьба M18 x 1, для датчиков с резьбой M18 |   |
| SMBAMS18P    | 3073134  | Монтажный кронштейн, нерж. сталь, для датчиков с резьбой 18 мм  |  |

**Функциональная арматура**

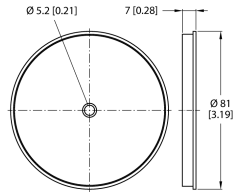
| Наименование | Идент. № |   | Чертеж с размерами  |
|--------------|----------|---|---|
| BRT-3        | 3016164  | Круглый рефлектор, коэфф. отражения 1.0, материал: акрил, окр. темп. -20...+60 °C |  |