

BC5-S18-AP4X-H1141/S250

Ёмкостной датчик

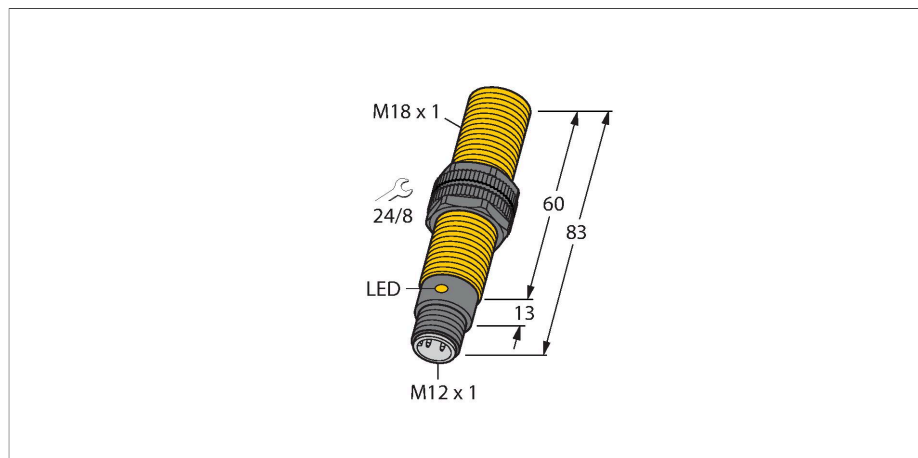

Характеристики

- M18 x 1 цилиндр с резьбой
- Пластмасса, PA12-GF30
- Фиксированные настройки
- Постоянный ток, 3-проводн., 10...65 В DC
- НО контакт, PNP выход
- Вилка M12 x 1

Схема подключения

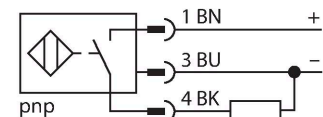

Технические характеристики

| | |
|---|-----------------------------|
| Тип | BC5-S18-AP4X-H1141/S250 |
| Идент. № | 2503602 |
| Номинальная дистанция срабатывания (мигающий) | 5 мм |
| Номинальное расстояние срабатывания (выступающий) | 5 мм |
| Безопасное рабочее расстояние | ≤ (0,72 x Sn) |
| Гистерезис | 2...20 % |
| Температурный дрейф | тип: 20 % |
| повторяемость (стабильность) позиционирования | ≤ 2 % полн. шкалы |
| Температура окружающей среды | -25...+70 °C |
| Электрические параметры | |
| Рабочее напряжение | 10...65 В = |
| Остаточная пульсация | ≤ 10 % U _н |
| Номинальный рабочий ток (DC) | ≤ 200 мА |
| Ток холостого хода | ≤ 15 мА |
| Остаточный ток | ≤ 0.1 мА |
| Частота переключения | 0.1 кГц |
| Испытательное напряжение изоляции | ≤ 0.5 кВ |
| Выходная функция | 3-проводн., НО контакт, PNP |
| Защита от короткого замыкания | да / Циклический |
| Падение напряжения при I _c | ≤ 1.8 В |
| Защита от обрыва / обратной полярности | да / Полный |
| Сертификаты | UL |
| Механические характеристики | |
| Конструкция | Цилиндр с резьбой, M18 x 1 |
| Размеры | 83 мм |

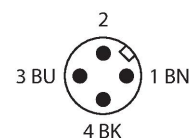

Принцип действия

Ёмкостной датчик приближения создан для бесконтактного (без износа) детектирования как металлических (электропроводных), так и неметаллических (неэлектропроводных) объектов. Монтаж заподлицо может вызвать изменение дистанции переключения.

Технические характеристики

| | |
|--|--|
| Материал корпуса | Пластмасса, PA12-GF30, PEI |
| Материал активной поверхности | пластмасса, PA12-GF30, желт. |
| Допустимое давление на фронтальную поверхность | ≤ 6 бар |
| Макс. момент затяжки гайки | 2 Нм |
| Электрическое подключение | Разъем, M12 × 1 |
| Вибростойкость | 55 Гц (1 мм) |
| Ударопрочность | 30 г (11 мс) |
| Степень защиты | IP67 |
| Средняя наработка до отказа | 1080 лет в соответствии с SN 29500-(Изд. 99) 40 °C |
| Индикация состояния переключения | светодиод, желтый |

Указания по монтажу

Свойства продукта

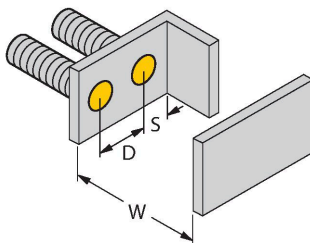
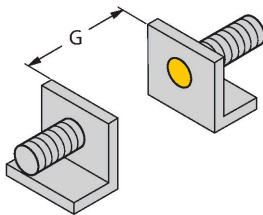

Расстояние D 36 мм

Расстояние W 15 мм

Расстояние S 27 мм

Расстояние G 30 мм

Диаметр активной области B Ø 18 мм

Указанные минимальные расстояния протестированы при стандартном расстоянии переключения.

Если необходимо изменить чувствительность датчиков при помощи потенциометра, характеристики из технического описания более не применимы.

Аксессуары

BS 18

69471

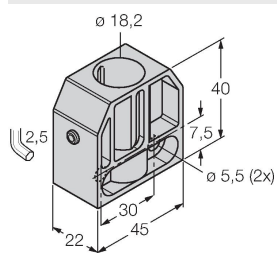

Монтажный зажим для цилиндрических резьбовых датчиков; материал: PA66-GF

BSN 18

69472

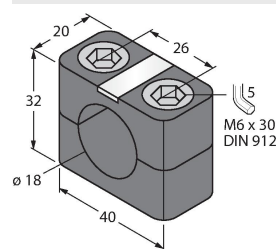

Монтажный зажим для цилиндрических резьбовых датчиков; материал: PA66-GF

BST-18B

6947214

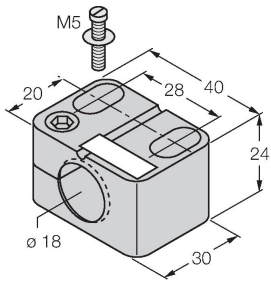

Монтажный зажим для цилиндрических резьбовых датчиков, с упором; материал: PA6

MAP-M18

6950012

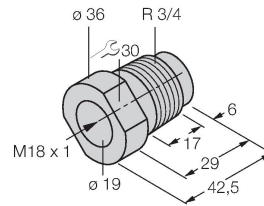

Монтажный переходник; материал: полипропилен; возможна замена датчика при заполненном контейнере (переходник остается в контейнере в процессе замены датчика)

Аксессуары

| Чертеж с размерами | Тип | Идент. № | |
|--------------------|---------------------|----------|---|
| | RKC4.4T-2/TXL | 6625503 | Кабельный соединитель, розетка M12, прямая, 4-конт., длина кабеля: 2 м, материал оболочки: ПВХ, черн.; сертификат cULus; возможны другие длины и материалы кабеля см. www.turck.com |
| | WKC4.4T-2/TXL | 6625515 | Соединительный кабель, "мама" M12, угловой, 4-конт., длина кабеля: 2 м, материал оболочки: ПВХ, черн.; сертификат cULus; возможны другие длины и материалы кабеля см. www.turck.com |
| | WKC4.4T-2/TEL | 6625025 | Соединительный кабель, "мама" M12, угловой, 4-конт., длина кабеля: 2 м, материал оболочки: ПВХ, черн.; сертификат cULus; возможны другие длины и материалы кабеля см. www.turck.com |
| | RKC4.4T-2/TEL | 6625013 | Кабельный соединитель, розетка M12, прямая, 4-конт., длина кабеля: 2 м, материал оболочки: ПВХ, черн.; сертификат cULus; возможны другие длины и материалы кабеля см. www.turck.com |
| | RKC4.4T-P7X2-10/TXL | 6626184 | Соединительный кабель, "мама" M12, угловой, 4-конт., длина кабеля: 10 м, материал оболочки: ПУР, черн.; сертификат cULus; возможны другие длины и материалы кабеля см. www.turck.com |