

Аксессуары
Сильфонное соединение
Для энкодеров с обычным валом
RCS-15-06-04

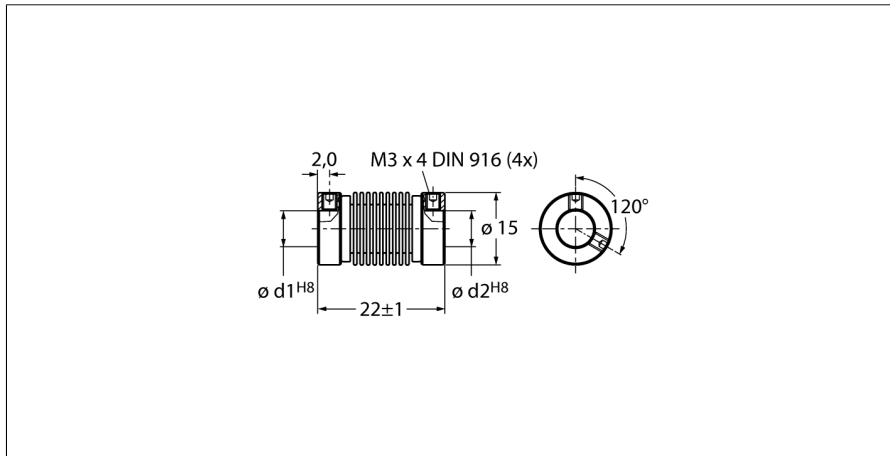

- Сильфонное соединение \varnothing 15 мм
- Диаметр отверстия $d1 = 6$ мм, $d2 = 4$ мм

Тип
Идент. №

RCS-15-06-04
1545363