

Аксессуары
Сильфонное соединение
Для энкодеров с обычным валом
RCS-15-08-06

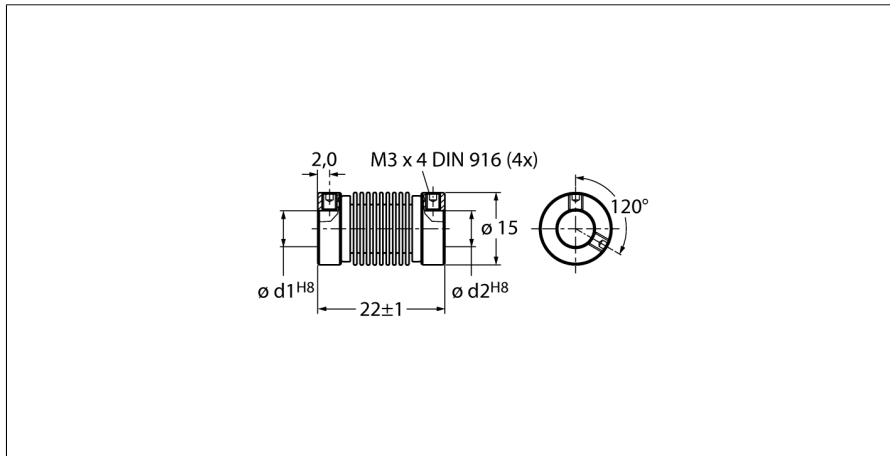

- Сильфонное соединение \varnothing 15 мм
- Диаметр отверстия $d1 = 8$ мм, $d2 = 6$ мм

Тип
Идент. №

RCS-15-08-06
1545361